

Pantanet® Family

(pro 100 bm oplocení)

B BETA FENCE

síť	rolí	4	4	4	4
	výška [cm]	102	122	152	183

napínací sloupky	ks	5	5	5	5
	výška [m]	1,5	1,7	2,0	2,3
	průměr [mm]	48	48	48	60

středové sloupky	ks	36	36	36	36
	výška [m]	1,5	1,7	2,0	2,3
	průměr [mm]	44	44	44	48

vzpěrné sloupky	ks	8	8	8	8
	výška [m]	1,5	1,75	2,0	2,5
	průměr [mm]	38	38	38	38

ocelové příchytky	ks	165	165	250	325
--------------------------	----	-----	-----	-----	-----



distributor:

B BETA FENCE

Betafence Sp. z o.o.

Ul. Dębowa 4, 47-246 Kotlarnia

tel.: +48 77 40 62 200, fax: +48 77 48 25 000

info.poland@betafence.com

www.betafence.com

Pantanet® Fortinet®

Montážní příručka

www.betafence.com

CZ

Kompletní systém oplocení

zaručující rychlou a spolehlivou montáž.

BETAFENCE nabízí řešení v podobě systému oplocení pro každý typ plotu.

Komponenty jsou vyrobeny z kvalitních materiálů, přesně do sebe zapadají a jsou uzpůsobeny pro rychlou a snadnou profesionální montáž.

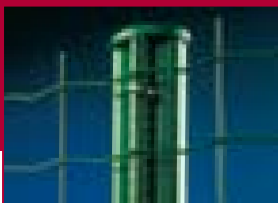

Jedinečný systém usnadňující montáž oplocení

Všechny prvky oplocení jsou přesně slícované. V průběhu vývoje byla velká pozornost věnována profesionální konečné úpravě, vzhledu, stabilitě a možnostem rychlé montáže oplocení.

Sloupky BEKACLIP®

Sloupky jsou pozinkované vně a uvnitř, zabezpečené proti korozi a potažené PVC. Jsou vybaveny lištami umožňujícími připevnění sítě ke sloupkům.

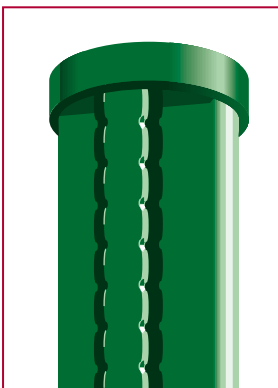

Příslušenství

Spony zhotovené z nerezové ocele slouží k připevnění sítě ke sloupkům.

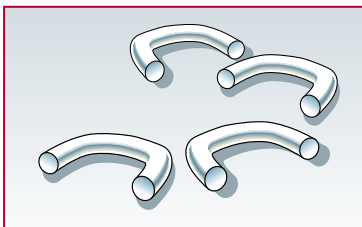

Svařovaná síť

Pantanel® Family

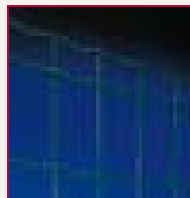

Svařovaná síť s obdélníkovými oky 101,6 x 50,8 mm, pozinkovaná a potažená PVC. Tloušťka drátu: 2,00/2,50 mm.

Pantanel® Protect

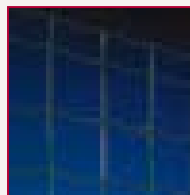

Svařovaná síť s čtvercovými oky 50,8 x 50,8 mm, pozinkovaná a potažená PVC. Tloušťka drátu: vodorovný 2,00/2,50 mm, svislý 1,80/2,20 mm.

Fortinet® Medium

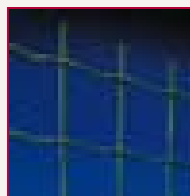

Svařovaná síť s velkou pevností, s čtvercovými oky 50,8 x 50,8 mm, pozinkovaná a potažená PVC. Tloušťka drátu: 2,45/2,95 mm.

Fortinet® Super

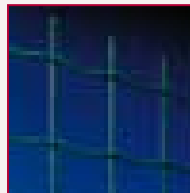

Svařovaná síť s extra velkou pevností, s čtvercovými oky 50,8 x 50,8 mm, pozinkovaná a potažená PVC. Tloušťka drátu: vodorovný 3,00/3,50 mm, svislý 3,00/3,50 mm.

Nářadí usnadňující montáž oplocení

EFEKTIVITA
znamená **ÚSPORU ČASU!**

Instalace oplocení Pantanet® a Fortinet® je rychlá a snadná. Montáž je naprosto bezpečná. BETAFENCE dodává také nářadí umožňující rychlou a efektivní montáž oplocení.

Napínací hřeben

Slouží k rovnoměrnému rozvinutí sítě. Používá se pro sítě s výškou do 1,20 m

MENŠÍ TYP

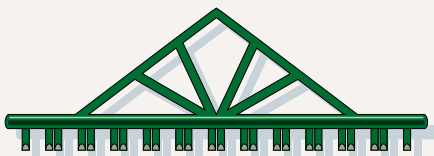

Napínací hřeben

Slouží k rovnoměrnému rozvinutí sítě. Používá se pro sítě s výškou 1,50 m až 2,00 m.

VĚTŠÍ TYP

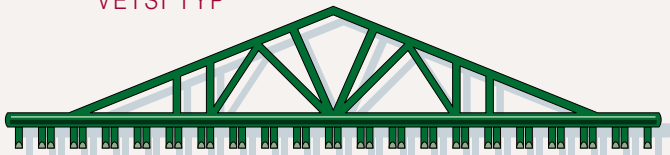

Lanový napínák

Slouží k napínání sítě. Síla tahu:

1000 kg v případě Pantanet® family, Pantanet®Protect;

3000 Kg v případě Fortinet® Medium a Fortinet® Super.

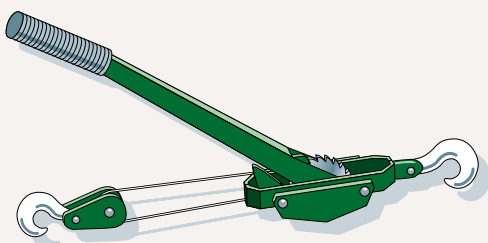

Kleště

Slouží k připevňování spon na lištu spojující sloupky se sítí.

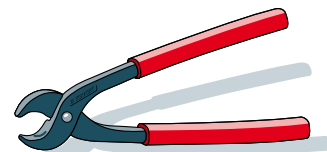

Ocelové přichytky

Z nerezové oceli.

Korekční kleště

Pro regulaci napnutí sítě (svírají a ohýbají vodorovné dráty).

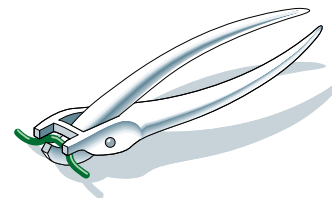

Upínadlo

Pro připojení k lanovému napínáku v případě potíží s dotažením sítě ke sloupku.

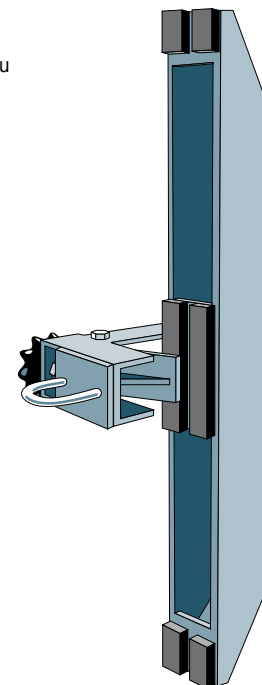
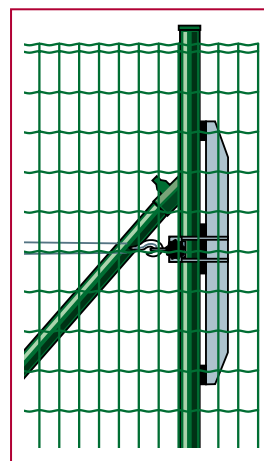

Napínací hřeben

Slouží k napínání sítě v malých úsecích.

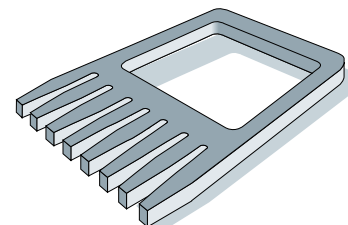

Profesionální montáž na sloupcích Bekaclip®

Sloupky

Všechny sloupky zabetonujte po umístění v příslušné poloze.
Sloupky Bekaclip® nasměrujte montážní lištou vně oplocení.

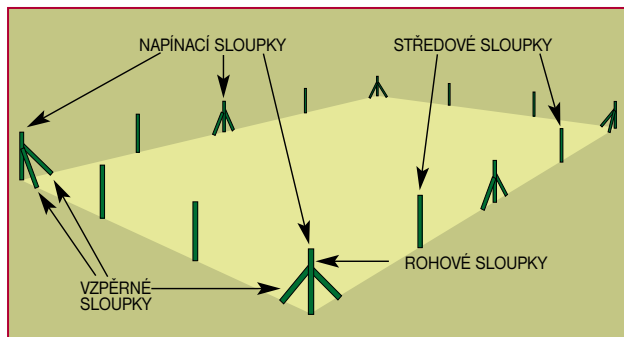

Napínací sloupky

Napínací sloupky montujte:

- Na začátku a na konci plotu,
- V každém rohu,
- Při každé změně směru oplocení,
- Každých 25 metrů oplocení v přímém směru.

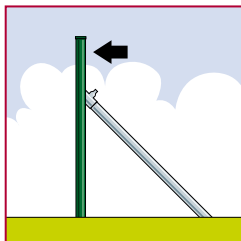

Vzpěrné sloupky

Vzpěrné sloupky musíte namontovat ke sloupkům na začátku a na konci plotu, k rohovým sloupkům a napínacím sloupkům.

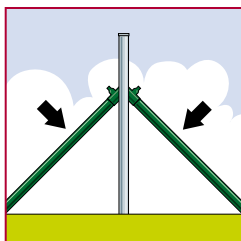
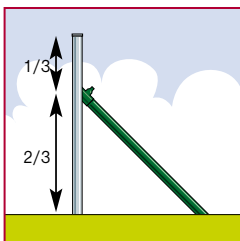

6

Středové sloupky

Umístěte každé 2,5 až 3 metry.

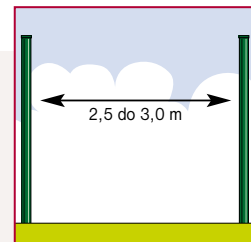

Základy

Způsob provedení základů závisí na druhu a stabilitě podkladu a typu a délce sítě.

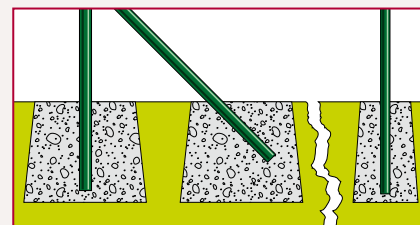

Rozměry základů

		Šířka	Hloubka
Napínací sloupky:	Pantanet® Family Pantanet® Protect Fortinet® Medium Fortinet® Super	30 x 30 cm 40 x 40 cm 40 x 40 cm 50 x 50 cm	90 - 100 cm
Vzpěrné sloupky	Pantanet® Family Pantanet® Protect Fortinet® Medium Fortinet® Super	30 x 30 cm 40 x 40 cm 40 x 40 cm 50 x 50 cm	90 - 100 cm
Středové sloupky	Pantanet® Family Pantanet® Protect Fortinet® Medium Fortinet® Super	15 x 15 cm 15 x 15 cm 20 x 20 cm 20 x 20 cm	90 - 100 cm

Kvalita betonu

Měli byste použít beton nejméně střední třídy.
Řiďte se pokyny uvedenými na obalu nebo použijte hotovou betonovou směs.

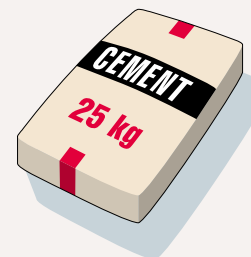

7

Upevňování sítě

- A** Roli sítě upevněnou ke sloupku rozviňte a dotáhněte k dalšímu napínacímu sloupku.
Pokud je síť moc krátká a nestačí pro dotažení k dalšímu sloupku, musíte spojit dvě role sítě (viz: spojování rolí sítě).

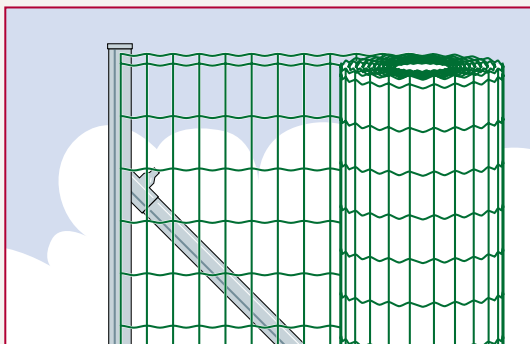

- B** K připevnění sítě ke sloupkům použijte spony.

V případě rohových a napínacích sloupků (umísťovaných na začátku, na konci plotu a při každé změně směru oplocení) použijte spony na každý vodorovný drát sítě.

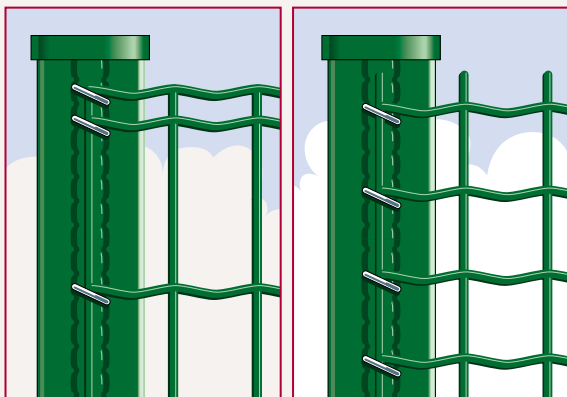

8

- C** Ke konci sítě připevněte napínací hřeben. Jeden konec lanového napínáku upevněte ke hřebenu a druhý k autu nebo ke stromu.
Pokud se stane, že příliš málo prostoru vedle sloupku zneumožní napnutí sítě, upevněte lanový napínák k dalšímu napínacímu sloupku.

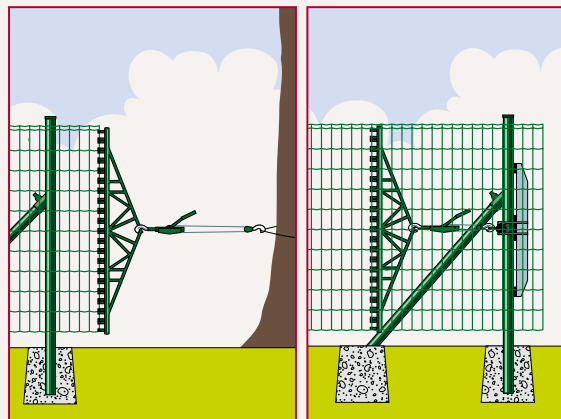

- D** Síť napínejte, až bude její povrch hladký a rovný.
Maximální síla tahu je:
–10 Kg pro vodorovný drát v případě Pantanet® Family a Pantanet® Protect,
–15 Kg pro vodorovný drát v případě Fortinet® Medium,
–20 Kg pro vodorovný drát v případě Fortinet® Super.

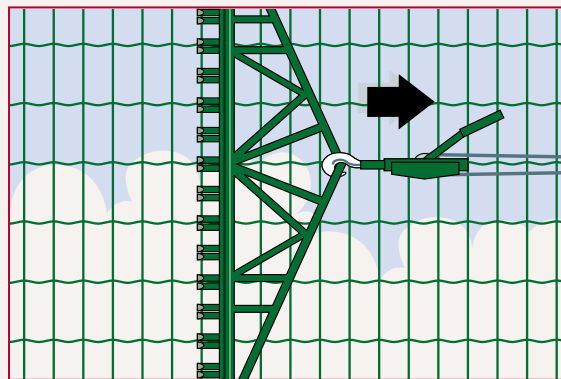

9

E Po napnutí upevníte síť ke sloupkům pomocí spon a poté sundáte lanový napínák. Síť ustráhněte na úrovni oka nacházejícího se hned za montážní lištou.

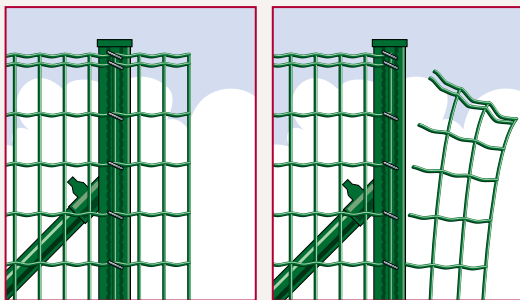

F Spony na středových sloupkách připevněte následovně:
– Každá 4 oka (Pantanet®),
– Každých 8 ok (Fortinet®).

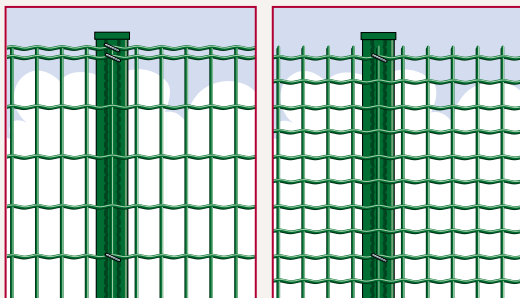

G Je-li to nutné, upravte napnutí pomocí korekčních kleští.

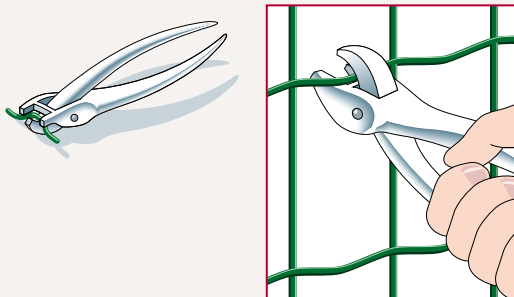

Spojování rolí sítě

Koncovým okem jedné role překryjte první oko další role.
Oka spojte přichytkami nebo vázacím drátem. Pro zamezení pohybu spojených ok upevňujte spony v opačných směrech.

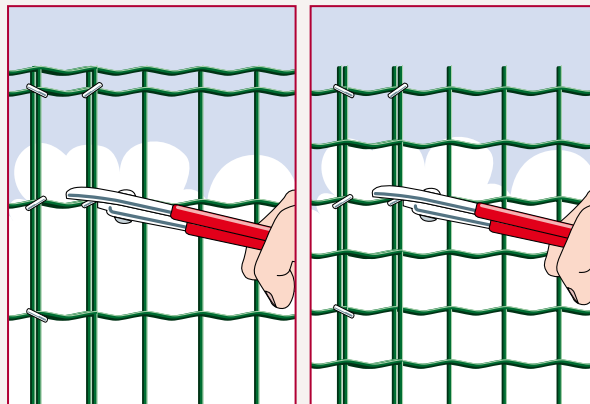

Úprava napnutí sítě

Stažení oka způsobí zvětšení napnutí sítě.
Pomocí korekčních kleští lze upravit napnutí sítě také na terénních nerovnostech.

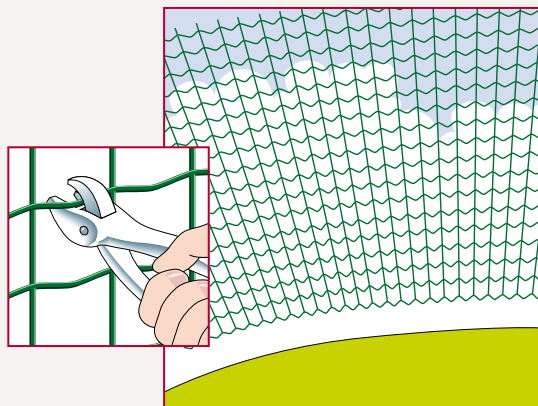

Montáž sítě na terénních nerovnostech

A Pantanet® Family a Pantanet® Protect

Velká flexibilita sítě Pantanet® a Pantanet® Protect umožňuje jejich montáž také na pozemcích s terénními vlnami.

Po napnutí zvednete nebo snižte síť a upevníte ke sloupkům. Pokud je to nutné, upravte napnutí sítě pomocí korekčních kleští. Flexibilita sítě Pantanet® a Pantanet® Protect je tím větší, čím je delší oplocení zhotovené z jediného kusu sítě.

V případě omezené délky sítě a značných terénních nerovností doporučujeme ustržení sítě podél napínacích sloupků. Délka a způsob ustržení sítě závisí na stupni svažitosti pozemku.

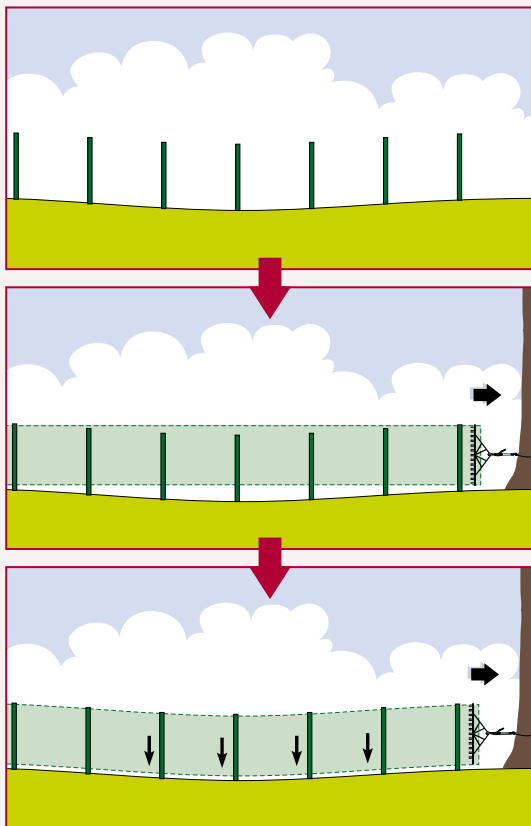

B Fortinet® Medium a Fortinet® Super

Vzhledem k velkému průměru drátu a malým okům jsou tyto sítě poměrně tuhé a tím i méně flexibilní. Doporučujeme ustržení sítě podél napínacího sloupku. Způsob ustržení sítě závisí na stupni svažitosti pozemku.

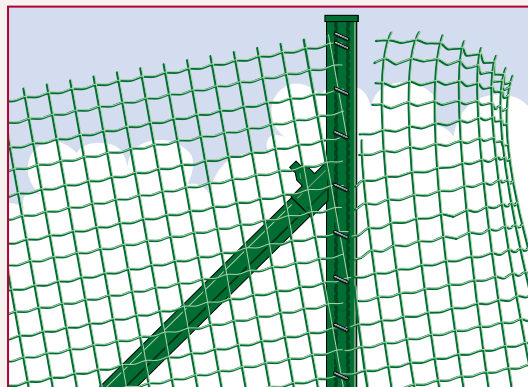

Konečná úprava rohů

Na rohovém sloupku se montážní lišta nachází na vnější straně sloupku. Vzpěrné sloupky podepírají rohový sloupek na dvou stranách. V tomto případě se síť natahuje ve dvou opačných směrech.

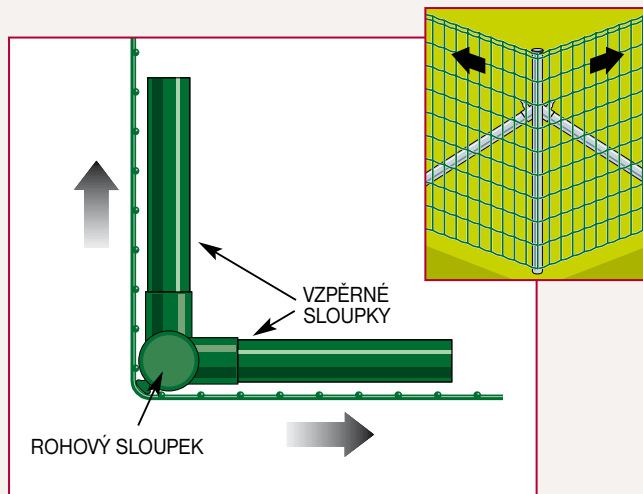

Napínání krátkých úseků sítě

Použijte k tomu napínací hřeben.

Hřeben umístěte v okách sítě nacházejících se hned za napínacím sloupkem. Hřeben se v tomto případě stává pákou. Po napnutí připevněte síť sponami. Napínejte postupně zezdola až nahoru.

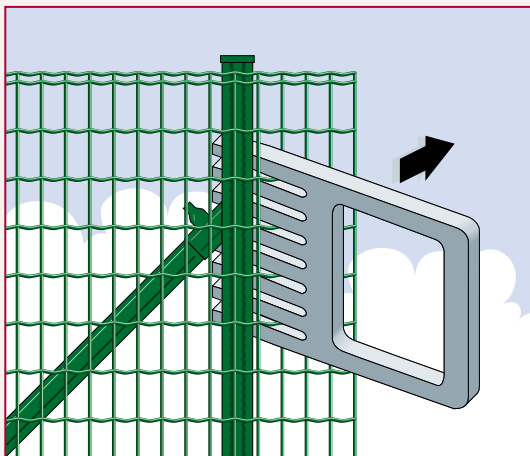

Oprava poškozeného oplocení

Vystříhnete poškozenou část sítě a nahradíte novým úsekem.

Pro úpravu napnutí drátů použijte korekční kleště.

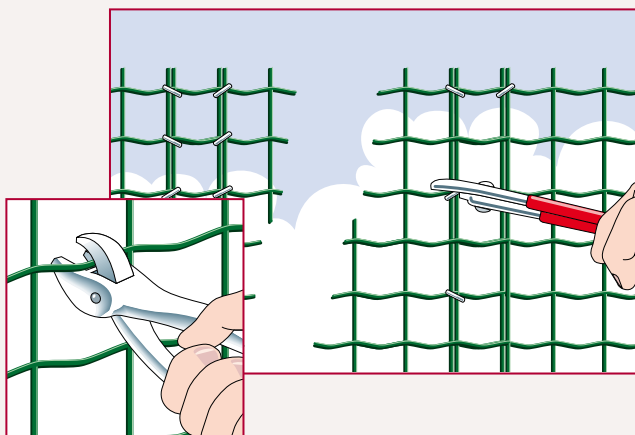

Montáž na kulatých sloupcích

A Upevněte napínací tyč k prvnímu sloupku a okrajovému drátu sítě pomocí vázacího drátu. Vázací drát zapleťte dvakrát, každé dvě oka sítě.

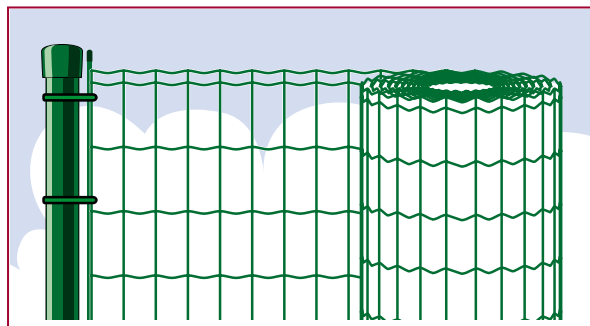

B Připevněte napínací objímky k napínacímu sloupku každých 40-50 cm. Připevněte napínací tyč ke třetímu oku sítě počítaje od jejího okraje dvojím zapletením vázacího drátu. Konec drátu připevněte k napínací objímce (nebo napínáku). Poté postupně napínejte síť dotahováním šroubů jednotlivých objímek (nebo napínáků) až bude síť správně napnutá a napínací drát se bude nacházet co nejblíže napínacího sloupku. Zahákněte horní drát o šroub příchytky a zaražte příchytku do otvoru ve sloupku.

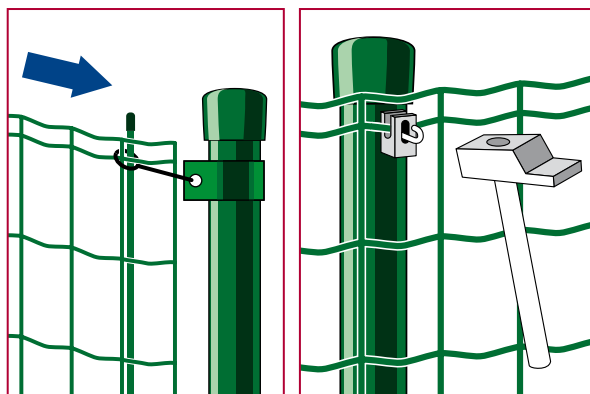

- C** Připevněte síť k středovým sloupkům s použitím dvojitého zapletení vázacího drátu každých 50 cm.

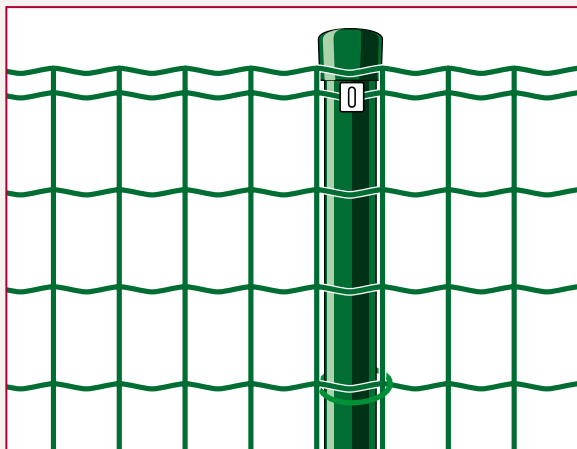

Montáž rohů

Napněte síť pomocí napínacích objímek upevněných k napínací tyči jak bylo uvedeno výše. U dalšího rohového sloupku nebo napínacího sloupku zopakujte stejný postup.

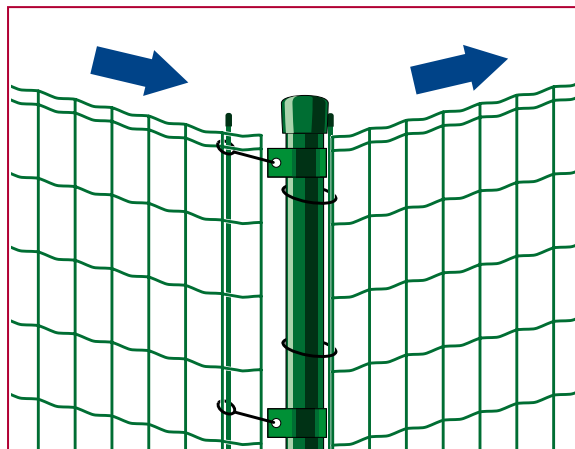

- D** Je-li to nutné, upravte napnutí sítě pomocí korekčních kleští.

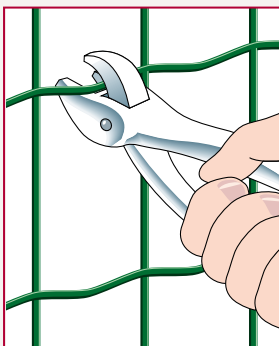
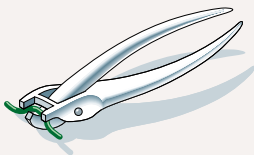

- E** Vzhledem k tuhosti sítě není doporučována montáž Fortinetu na kulatých sloupcích.

Použití

